

## VERBALE DI ACCORDO

Addì 10 gennaio 2024

la Società RFI S.p.A.

tra

e

le Segreterie Nazionali delle Organizzazioni Sindacali Filt/Cgil, Fit/Cisl, Uiltrasporti, Ugl Ferrovieri, SLM Fast/Confsal e ORSA Ferrovie,

### premessato che:

- In coerenza con le linee di azione individuate nel documento strategico del Ministero delle Infrastrutture e dei Trasporti e del Piano Nazionale di Ripresa e Resilienza (PNRR), il Gestore dell'infrastruttura è chiamato alla realizzazione di progetti trainanti lo sviluppo del paese quali:
  - **la realizzazione del programma d'investimenti del PNRR**, impiegando al meglio le ingenti risorse previste per il superamento dei gap infrastrutturali, l'innalzamento degli standard prestazionali e di accessibilità della rete nonché per l'implementazione delle tecnologie. Tutto questo determinerà una significativa accelerazione della spesa per gli investimenti.
  - **l'estensione e il potenziamento dell'Alta Velocità (AV)**, per il miglioramento dell'integrazione e dell'accessibilità delle principali aree urbane del Paese il potenziamento e l'estensione dell'Alta Velocità (AV) affiancando alla realizzazione di nuove linee, interventi di velocizzazione e superamento delle situazioni di saturazione, per massimizzare l'offerta di collegamenti veloci nord-sud/est-ovest;
  - **l'incremento del livello di connettività con il trasporto pubblico locale, la *sharing mobility* e la mobilità attiva** per rispondere sempre meglio alle esigenze del viaggiatore, e più in generale del cittadino;
  - **l'estensione del sistema ERTMS a tutta la rete** (con completamento dell'attrezzaggio di tutta la rete previsto entro il 2036) per garantire interoperabilità, sicurezza ed efficienza della circolazione;
  - **l'incremento della resilienza al *climate change***, ovvero il rafforzamento della resilienza infrastrutturale e della sicurezza per prevenire potenziali rischi di natura climatica (es. dissesto idrogeologico, eventi meteorologici avversi).
  - **la valorizzazione del ruolo delle stazioni quale elemento centrale** dei nuovi paradigmi di **mobilità**, attribuendo alla stazione una duplice veste di nodo intermodale e polo di servizi, in un'ottica di sviluppo sostenibile del territorio e del suo sistema di mobilità.
  - **i progetti di potenziamento della rete e di specializzazione dei flussi** tra le varie tipologie di servizi, dato il livello di performance attese e l'incremento dell'offerta commerciale, tali da limitare al massimo eventuali turbative della circolazione,

- la realizzazione entro il 2026 delle opere infrastrutturali ferroviarie individuate o comunque riferite al Piano Nazionale di Ripresa e Resilienza, ancorchè di quelle già previste dagli Accordi di Programma sottoscritti da RFI con il Ministero delle Infrastrutture e dei Trasporti, rappresentano quindi una condizione fondamentale e necessaria per la crescita e lo sviluppo socio-economico del Paese;
  - in tale contesto si rende indispensabile ed inderogabile garantire:
    - o presidi manutentivi che consentono di estendere le fasce orarie giornaliere interessate dalle attività di manutenzione preventiva, nonché, attraverso la riduzione dei tempi di intervento in caso di guasto, di assicurare una maggiore regolarità e puntualità dei servizi di trasporto ferroviario, in particolare, di quelli che interessano le c.d. "fasce pendolari";
    - o una organizzazione del lavoro che, nel rispetto dell'esercizio ferroviario e primariamente della sicurezza del lavoro, ricerchi articolazioni di orario in tutte le fasce orarie/giornaliere permettendo di ottenere il massimo rendimento in tutti gli spazi temporali dedicati allo svolgimento delle attività manutentive in assenza di circolazione
  - è obiettivo comune delle parti garantire che tutto il sistema produttivo aziendale agisca con la celerità prevista per la realizzazione delle opere infrastrutturali ferroviarie evidenziate ai precedenti punti condividendo misure che possano agevolare la conciliazione dei tempi di vita e lavoro, quali l'individuazione di articolazioni degli orari di lavoro che consentano di soddisfare le predette necessità di presidio manutentivo nell'ambito dell'orario ordinario ed ottenere una equa ripartizione delle prestazioni lavorative tra le persone interessate dal processo;
  - le parti ritengono importante accompagnare lo sviluppo del Piano Investimenti di RFI con ulteriori tipologie di intervento quali l'acquisizione di treni e mezzi d'opera strumentali per:
    - o consentire l'aumento del parco mezzi per la diagnostica mobile al fine di incrementare i livelli di manutenzione preventiva;
    - o rendere realizzabile l'effettuazione in house di attività core della Manutenzione Infrastrutture attualmente affidate in appalto quali per esempio
      - o attività di Interlocking Building;
      - o alcune attività tipiche delle Unità Manutentive ( es. cambio filo e revisione TE, livello del binario, risanamento di piccoli tratti di binario, sostituzione tratti di rotaie, ecc.).
- In tale prospettiva, e prioritariamente per quelle attività che non necessitano di ulteriori mezzi d'opera da acquisire con il suddetto Piano Investimenti, saranno avviati percorsi formativi che, attraverso un apprendimento sul campo, consentano di far acquisire alle persone di RFI, interessate al processo manutentivo, competenze specifiche relative alle suddette attività core da effettuare internamente all'organizzazione aziendale, senza il coinvolgimento di soggetti esterni.
- A tal fine è istituito un Osservatorio che, di norma, si riunirà semestralmente, e comunque su richiesta di una delle stesse parti, per un monitoraggio congiunto sullo stato evolutivo del Piano Investimenti dei mezzi d'opera RFI (riportato in allegato 1 al presente verbale) e che, tenuto conto della pianificazione temporale delle fasi di internalizzazione nonché della verifica relativa agli esiti dei percorsi formativi, permetterà ai soggetti titolari competenti di avviare la prevista negoziazione per l'organizzazione delle attività medesime

MW

Handwritten mark

Handwritten signature

Handwritten signature

Handwritten signature

Handwritten signature

Handwritten signatures

Handwritten signatures

Handwritten signatures

Handwritten mark

le parti condividono, altresì, quale priorità, la prosecuzione delle iniziative già intraprese e pianificate sui temi dell'occupazione e della Sicurezza sul Lavoro attraverso:

- un rafforzamento del ruolo di controllo e verifica nei cantieri di lavoro, anche nei confronti delle Imprese Appaltatrici;
- un incremento del numero di istruttori esclusivamente dedicati al ruolo di formatori nell'ambito della "Technical Academy";
- l'implementazione delle attività finalizzate allo sviluppo della "Cultura della Sicurezza" che - con priorità ed in continuità con quegli eventi/progetti che già rappresentano, per le persone di RFI, momenti di condivisione e riflessione sulle tematiche della sicurezza del lavoro (es: "Raccontare può salvare", "Mettiamo in cantiere la sicurezza", "Safety day" "Human Factor", percorsi di formazione abilitativa e in materia di sicurezza sul lavoro, ecc.) con l'obiettivo di accrescere in ogni lavoratore la consapevolezza circa l'importanza del rispetto delle procedure e delle norme comportamentali poste a presidio della sicurezza sul lavoro e dell'esercizio ferroviario.

In tale contesto, si inserisce anche il progetto "Sicuri insieme", volto a sperimentare un nuovo approccio condiviso con le Imprese Appaltatrici finalizzato a sensibilizzare i lavoratori delle stesse sui temi della sicurezza e a rafforzare la consapevolezza sui rischi ferroviari, mediante sopralluoghi congiunti con le Imprese e con il coinvolgimento diretto del personale delle Imprese Appaltatrici

- dare continuità agli investimenti di upgrade tecnologici volti al:
  - progetto "Sistema Integrato per la Protezione Automatica dei Cantieri (SIPAC)", di ausilio per la protezione cantieri del personale impiegato in attività manutentive negli ambiti di applicazione del SIPAC stesso;
  - progetto sperimentale per l'ingegnerizzazione di rivelatori di tensione 3 kV c.c. non a contatto per gli operatori della manutenzione degli impianti di trazione elettrica;

In tale ambito, assume maggiore rilievo il ruolo della "Sede permanente di incontro sulle tematiche riconducibili alla formazione ed alla sicurezza del lavoro" che si riunirà, a livello nazionale, trimestralmente per una valutazione congiunta sulle tematiche interessanti l'organismo suddetto e, principalmente, sugli argomenti da attenzionare durante gli eventi organizzati in materia di sicurezza del lavoro.

Analogamente sarà attuata a livello territoriale individuando riunioni che si terranno, di norma, con cadenza semestrale, e comunque su richiesta di una delle stesse parti per una fase informativa caratterizzata dalle specificità dei singoli territori.

- la continuità del Piano di acquisizioni di persone da mercato, avviato da RFI negli ultimi anni, finalizzato ad un adeguamento rispetto ai volumi di produzione e al nuovo modello organizzativo, nonché alla necessità derivante dalla pianificata effettuazione in house delle attività core della Manutenzione Infrastrutture

si conviene quanto segue:

**A) NUOVA ORGANIZZAZIONE della MANUTENZIONE INFRASTRUTTURE A LIVELLO TERRITORIALE**

La nuova organizzazione delle Direzioni Operative Infrastrutture Territoriali e delle Strutture Organizzative da esse dipendenti è quella definita dal presente Accordo ed è sinteticamente rappresentata negli organigrammi riportati in allegato 2.

Gli inquadramenti ed i corrispettivi livelli professionali del personale operante presso le Direzioni Operative Infrastrutture e le Strutture Organizzative da esse dipendenti, così come previsti nella scala classificatoria di cui all'art.27 del CCNL Mobilità /Area AF del 22 marzo 2022, sono riportati nell'allegato 2 che costituisce parte integrante al presente verbale.

Fermo restando quanto previsto nell'allegato 2 al presente verbale:

1. i lavoratori che svolgono compiti di CSE/DL sono inquadrati nel *livello professionale A figura professionale Impiegato Direttivo* se svolgono compiti:
  - a) Fino ad un valore economico complessivo (derivante dalla somma degli importi contrattuali gestiti) di € 20 MLN per gli appalti civili ed interessanti l'intero "ciclo di vita" dell'appalto
  - b) Fino ad un valore economico complessivo (derivante dalla somma degli importi contrattuali gestiti) di € 12 MLN per gli appalti tecnologici ed interessanti l'intero "ciclo di vita" dell'appalto

I lavoratori che svolgono compiti di CSE/DL per valori economici superiori ai precedenti punti sono inquadrati *nel livello professionale Q parametro retributivo Q2 figura professionale Professional*

2. I lavoratori che svolgono compiti di Progettazione sono inquadrati *nel livello professionale A figura professionale Impiegato Direttivo*, se svolgono solo compiti di verifica di progetti realizzati da terzi.

I lavoratori che svolgono compiti di Progettazione relativi a progetti internalizzati sono inquadrati *nel livello professionale Q parametro retributivo Q2 figura professionale Professional*

3. I lavoratori in forza al reparto Ponti e verifiche opere d'arte di SO Ingegneria e che, essendo in possesso dell'abilitazione OC2, svolgono compiti di verifica dello stato strutturale sono inquadrati *nel livello professionale Q parametro retributivo Q2 figura professionale Professional*

Nell'ottica di rafforzare il ruolo di controllo e verifica del committente RFI per le attività di Manutenzione Infrastrutture nei confronti delle Imprese Appaltatrici, le parti a livello di Unità Produttiva negozieranno quanto previsto in materia di orario di lavoro per individuare, per le attività della Gestione Lavori ( *Coordinatori Sicurezza Esecuzione, Direttori Lavori e Assistenti Lavori*), articolazioni di orario di lavoro interessanti prevalentemente le fasce orarie/giornaliere caratterizzate dai Cantieri di lavoro dedicati allo svolgimento delle attività manutentive da parte di Imprese Appaltatrici, tenendo conto anche di quanto riportato al punto "Contrattazione Territoriale" del presente verbale.



## **B) RIORGANIZZAZIONE ATTIVITA' ATTUALI UNITA' MANUTENTIVE**

### **I. GESTIONE DEI MATERIALI**

Al fine di ridistribuire su altre strutture alcune delle responsabilità attualmente attribuite ai Responsabili delle Unità manutentive e favorendo una specializzazione dell'attività, le operazioni di gestione dei materiali vengono accentrate sulle strutture di Programmazione e Controllo delle Unità Territoriali con il coordinamento funzionale dei Reparti Gestione, Pianificazione e Controllo Territoriale delle Direzioni Operative Infrastrutture Territoriali. Fa eccezione la sola gestione operativa dei materiali correnti e di pronto intervento (attività non pianificate), la valutazione tecnica e compilazione del registro carico/scarico rifiuti del tolto d'opera e dei rifiuti generici, che resta nell'ambito della UM con attribuzione delle relative attività ai Capi Tecnici presenti nel Nucleo Manutentivo interessato.

In ciascun "Magazzino Materiali" dipendente dalle strutture Programmazione e Controllo di ciascuna Unità Territoriale sono presenti un minimo di 2 addetti alla gestione dei materiali- (*figura professionale Specialista Tecnico Amministrativo- livello professionale B*) che svolgeranno tutte le attività di gestione, ivi compresa la registrazione contabile (ARC).

Le sedi dei Magazzini sono individuate nelle località riportate nell'allegato 3 che costituisce parte integrante al presente verbale.

Restano confermati gli esiti delle Manifestazioni di interesse rivolte al personale con figura professionale di Capo Tecnico, attualmente utilizzato come Addetto Materiali presso le Unità Manutentive, per manifestare il proprio interesse:

1. a continuare a svolgere mansioni di Capo Tecnico presso le sedi di Nuclei Manutentivi del proprio contesto specialistico;
2. a svolgere le attività di Gestione Materiali presso le sedi dei magazzini individuate dalla Società, con contestuale cambio di figura professionale a Specialista Tecnico Amministrativo.

Le domande del personale di cui ai precedenti punti avranno priorità rispetto ad istanze manifestate da altri lavoratori non rientranti nelle medesime condizioni. Nel caso di più domande per medesime località le stesse saranno accolte fino alla disponibilità prevista, tenendo conto:

- a) della maggiore anzianità maturate nella figura professionale rivestita;
- b) della maggiore anzianità di servizio complessiva in azienda;
- c) della maggiore età anagrafica.

## II. GESTIONE DELLE VISITE ANNUALI ALLE OPERE D'ARTE

Sempre nell'ottica di ridistribuire su altre strutture alcune delle responsabilità attualmente attribuite ai Responsabili delle Unità manutentive, la gestione delle visite annuali alle Opere d'Arte viene accentrata nei costituendi "Nuclei Visite Opere d'Arte", posti alle dirette dipendenze dei responsabili delle Unità Territoriali.

L'attività sarà assicurata con risorse in possesso di abilitazione OC1.

Nella UO "Nucleo Visite Opere d'Arte" oltre al **Responsabile** (*figura professionale RLO, livello professionale Q, posizione retributiva Q2*) sono presenti un minimo di **2 addetti** (*figura professionale Capo Tecnico Infrastrutture- livello professionale B*).

Le sedi dei Nuclei Visite Opere d'Arte sono individuate nelle località riportate nell'allegato 3 che costituisce parte integrante al presente verbale.

Tenuto conto delle competenze e attitudini possedute, nonché dell'esperienza lavorativa maturata presso le Unità Manutentiva Lavori, i lavoratori che attualmente ricoprono l'incarico di "Specialista Opere d'Arte" presso le medesime UM, saranno, sino a completamento della disponibilità organizzativa, prioritariamente assegnati su posizioni previste nel Nucleo Visite Opere d'Arte o UM Lavori (Specialista Infrastrutture).

Nelle Unità Territoriali in cui risulterà una consistenza di risorse, che attualmente ricoprono l'incarico di "Specialista Opere d'Arte", superiore a quanto sopra indicato, il personale medesimo continuerà ad essere utilizzato in sussidio al Responsabile Nucleo Visite Opere Arte, conservando l'attuale sede di lavoro.

*Gruber*

*h*

*MP*

*LR*

*SP*

*AR*

*DP*

*Lu*

*SP*

*Lu*

*all  
et  
AR*

*h*



**D) ORGANIZZAZIONE DEI NUCLEI MANUTENTIVI IS TE LAV**

Fermo restando l'attuale reticolo di Nuclei Manutentivi, a livello di Unità Produttiva le parti attiveranno un percorso relazionale relativo ad una rimodulazione degli stessi al fine di perseguire un obiettivo di omogeneità organizzativa, in termini di km di giurisdizione, su tutti i territori della rete.

In rapporto a ciascuna specifica attività da espletare, sul presupposto che la composizione quantitativa delle squadre di manutenzione terrà conto naturalmente di quanto previsto dalle procedure in materia di sicurezza (es. MOL/MOV, ecc.) e in funzione delle attività da svolgere:

- a) La composizione qualitativa delle squadre di manutenzione prevedrà 1 Capo Tecnico che coordinerà gli addetti (TMI/OSMI) in composizione alla squadra, certificandone le attività espletate.
- b) Per quelle attività complesse che richiedano un "sussidio" per le attività del Capo Tecnico sarà presente, tra gli addetti, 1 lavoratore che rivesta almeno la figura professionale di Tecnico della Manutenzione.

In ciascun nucleo manutentivo IS LAV TE saranno previste n. 4 squadre di manutenzione, anche al fine di assicurare turni programmati di reperibilità che rispettino l'impegno individuale fissato dall'art.79 del CCNL Mobilità/Area AF del 22 marzo 2022.

In relazione a quanto previsto al precedente punto c), in ciascun nucleo manutentivo ogni 5 addetti 1 dovrà rivestire la figura di Tecnico della Manutenzione Infrastruttura e i rimanenti la figura di Operatore Specializzato Manutenzione Infrastruttura, fermo restando l'individuazione minima di 1 Tecnico della Manutenzione Infrastruttura per ogni Nucleo.

Al fine di estendere le attività di manutenzione preventiva nella intera fascia oraria 06:00 – 09:00, nonché di assicurare una maggiore regolarità e puntualità dei servizi ferroviari sarà prevista una 5<sup>a</sup> squadra:

- nei nuclei manutentivi IS LAV TE ricadenti nelle linee e/o Nodi interessati dalla tratta AV Torino-Milano-Venezia-Bologna-Firenze-Roma-Napoli;
- nei nuclei manutentivi afferenti ad altre Diretrici/Linee/Nodi ritenute strategiche e maggiormente funzionali a tale scopo e che sono quelle riportate, unitamente al numero massimo dei nuclei individuati, nell'allegato 4 che costituisce parte integrante al presente verbale;

Qualora si registrino, a livello territoriale, specifiche esigenze interessanti altre località, sempre finalizzate ad assicurare una maggiore regolarità e puntualità dei servizi ferroviari, le stesse saranno oggetto di una valutazione in sede di verifica nazionale nell'ambito di una omogeneità sull'intera rete.



E) ORGANIZZAZIONE AMBITO MANTENIMENTO INFRASTRUTTURE

Nell'ambito del Mantenimento Infrastrutture (MAI) sono poste le UM TLC-SSE/LP-CM e la Gestione Esercizio.

L'organizzazione delle Unità Manutentive TLC- SSE/LP e Cantieri Meccanizzati si riconfigura sulla base del modello attuato per le altre Unità Manutentive in ambito Direzione Operativa Infrastruttura Territoriale.

I. Nell' Unità Manutentiva **CANTIERI MECCANIZZATI(CM)** è presente, oltre al **Responsabile** (*figura professionale RSO, livello professionale Q, posizione retributiva Q1*), uno **"Specialista Diagnostica"**; uno **"Specialista CMA "** e, laddove presenti i Cantieri Meccanizzati TE, uno **"Specialista CMTE"** ( tutti con *figura professionale Professional, livello professionale Q, posizione retributiva Q2*).

Inoltre, sono presenti 2 Addetti (*figura professionale Specialista Tecnico Amministrativo- livello professionale B*) per attività tecnico-amministrative

Ai quadri presenti in dette strutture e che, alla data del presente accordo, rivestono la figura professionale di Responsabile di linea operativa-tecnica (RLO) e che per effetto di quanto sopra saranno inquadrati nella figura professionale di Professional, verrà riconosciuto un assegno ad personam riassorbibile (in caso di passaggio alla posizione retributiva superiore) pari alla differenza tra l'importo mensile lordo del Salario Professionale previsto per le due figure professionali all'art.72 del CCNL Mobilità / Area AF del 22 marzo 2022.

In ambito **UM CM** sono individuati i nuclei manutentivi **"CMA"** **"DIAGNOSTICA"** e, laddove presenti, **"CMTE"** le cui sedi sono individuate nelle località riportate nell'allegato 3 che costituisce parte integrante al presente verbale.

Fermo restando il numero complessivo dei Nuclei/Sedi individuato nel predetto allegato, a livello territoriale sarà possibile determinare Sedi alternative a quelle previste purchè le stesse siano ugualmente funzionali alle esigenze tecniche, produttive ed organizzative della Società. Ulteriori sedi dei nuclei manutentivi CMTE saranno individuate contestualmente all'acquisizione dei mezzi d'opera previsti dal Piano Investimenti di cui in premessa al presente verbale.

I lavoratori che, alla data del presente verbale, risultano in forza a sedi di lavoro diverse da quelle individuate nell'allegato 3, fermo restando il mantenimento dell'attuale sede di lavoro, saranno assegnati al Nucleo Manutentivo che avrà giurisdizione sulla medesima.

Il personale che, alla data del presente verbale, risulta in forza alle attuali sedi di lavoro CMA e DIAGNOSTICA potrà produrre domanda di trasferimento presso le sedi di Lavoro, ricadenti nell'ambito UM CM ed individuate nel citato allegato.

Le domande pervenute saranno accolte fino alla disponibilità prevista, tenendo conto nell'ordine:

1. della maggiore anzianità maturate nella figura professionale rivestita
2. della Maggiore anzianità di servizio complessiva in azienda
3. della Maggiore età anagrafica

- II. Nell' Unità Manutentiva **TELECOMUNICAZIONI (TLC)** è presente, oltre al **Responsabile** (figura professionale RSO, livello professionale Q, posizione retributiva Q1), uno **"Specialista GSMR"**; uno **"Specialista IaP"** e uno **"Specialista Cavi"** ( tutti con figura professionale Professional, livello professionale Q, posizione retributiva Q2).  
Inoltre, sono presenti 2 Addetti (figura professionale Specialista Tecnico Amministrativo- livello professionale B) per attività tecnico-amministrative

In ambito **UM TLC** sono individuati i nuclei manutentivi **"TLC"** le cui sedi sono individuate nelle località riportate nell'allegato 3 che costituisce parte integrante al presente verbale.  
Fermo restando il numero complessivo dei Nuclei/Sedi individuato nel predetto allegato, a livello territoriale sarà possibile determinare Sedi alternative a quelle previste purchè le stesse siano ugualmente funzionali alle esigenze tecniche, produttive ed organizzative della Società.

I lavoratori che, alla data del presente verbale, risultano in forza a sedi di lavoro diverse da quelle individuate nell'allegato 3, fermo restando il mantenimento dell'attuale sede di lavoro, saranno assegnati al Nucleo Manutentivo che avrà giurisdizione sulla medesima.

Il personale che, alla data del presente verbale, risulta in forza alle attuali sedi di lavoro TLC potrà produrre domanda di trasferimento presso le sedi di Lavoro ricadenti nell'ambito UM TLC ed individuate nel citato allegato.

Le domande pervenute saranno accolte fino alla disponibilità prevista, tenendo conto nell'ordine:

1. della maggiore anzianità maturate nella figura professionale rivestita
2. della Maggiore anzianità di servizio complessiva in azienda
3. della Maggiore età anagrafica

- III. Nell' Unità Manutentiva **SOTTOSTAZIONI ELETTRICHE LP (SSE/LP)** è presente, oltre al **Responsabile** (figura professionale RSO, livello professionale Q, posizione retributiva Q1), uno **"Specialista Infrastrutture"**; uno **"Specialista Telecomando Dote"** e, laddove presenti linee AV, un ulteriore **"Specialista Infrastrutture"** ( tutti con figura professionale Professional, livello professionale Q, posizione retributiva Q2).  
Inoltre, sono presenti 2 Addetti (figura professionale Specialista Tecnico Amministrativo- livello professionale B) per attività tecnico-amministrative

In ambito **UM SSE/LP** sono individuati i nuclei manutentivi **"SSE"** le cui sedi sono individuate nelle località riportate nell'allegato 3 che costituisce parte integrante al presente verbale

Fermo restando il numero complessivo dei Nuclei/Sedi individuato nel predetto allegato, a livello territoriale sarà possibile determinare Sedi alternative a quelle previste purchè le stesse siano ugualmente funzionali alle esigenze tecniche, produttive ed organizzative della Società.

I lavoratori che, alla data del presente verbale, risultano in forza a sedi di lavoro diverse da quelle individuate nell'allegato 3, fermo restando il mantenimento dell'attuale sede di lavoro, saranno assegnati al Nucleo Manutentivo che avrà giurisdizione sulla medesima.

Il personale che, alla data del presente verbale, risulta in forza alle attuali sedi di lavoro SSE/LP potrà produrre domanda di trasferimento presso le sedi di Lavoro ricadenti nell'ambito UM SSE/LP ed individuate nel citato allegato.

Le domande pervenute saranno accolte fino alla disponibilità prevista, tenendo conto nell'ordine:

1. della maggiore anzianità maturate nella figura professionale rivestita
2. della Maggiore anzianità di servizio complessiva in azienda
3. della Maggiore età anagrafica



Qualora si registrino, a livello territoriale, specifiche esigenze interessanti ulteriori sedi "**CMA**" "**DIAGNOSTICA**" "**TLC**" "**SSE**", le stesse saranno oggetto di una valutazione in sede di verifica nazionale nell'ambito di una omogeneità sull'intera rete.

IV. Nella **GESTIONE ESERCIZIO** è presente, oltre al **Responsabile** (*figura professionale RSO, livello professionale Q, posizione retributiva Q1*), uno "**Specialista Analista Esercizio Territoriale**" e uno "**Specialista Gestione Esercizio**" (*entrambi figura professionale Professional, livello professionale Q, posizione retributiva Q2*), nonché **2 Addetti** (*figura professionale Capo Tecnico Infrastrutture- livello professionale B*) per attività tecnico-amministrative  
In ambito **GESTIONE ESERCIZIO** sono confermati i nuclei "**CEI/DOTE**" le cui sedi sono individuate nelle località riportate nell'allegato **3** che costituisce parte integrante al presente verbale.

Nell'ambito del Mantenimento Infrastrutture (MAI) sono previste anche le **UM GALLERIE** con i relativi Nuclei manutentivi e, alla data del presente verbale, presente solo presso la DOIT Bologna.

Ulteriori **UM e/o Nuclei GALLERIE** saranno individuate presso le rimanenti DOIT in coerenza con l'implementazione del numero di gallerie attrezzate con impianti speciali.



F) **ORGANIZZAZIONE DEI NUCLEI MANUTENTIVI AMBITO MAI** 

In rapporto a ciascuna specifica attività da espletare presso i nuclei manutentivi TLC e SSE/LP, sul presupposto che la composizione quantitativa delle squadre di manutenzione terrà conto naturalmente di quanto previsto dalle procedure in materia di sicurezza (es. MOL/MOV, ecc..) e in funzione delle attività da svolgere:

- a) La composizione qualitativa delle squadre di manutenzione prevedrà 1 Capo Tecnico che coordinerà gli addetti (TMI/OSMI) in composizione alla squadra, certificandone le attività espletate.
- b) Per quelle attività complesse che richiedano un sussidio per le attività del Capo Tecnico sarà presente, tra gli addetti, 1 lavoratore che rivesta almeno la figura professionale di Tecnico della Manutenzione Infrastrutture.

In ciascun nucleo manutentivo TLC e SSE/LP saranno previste n. 4 squadre di manutenzione anche al fine di assicurare turni programmati di reperibilità che rispettino l'impegno individuale fissato dall'art.79 del CCNL Mobilità/Area AF del 22 marzo 2022.

In relazione a quanto previsto al precedente punto c) in ciascun nucleo manutentivo ogni 5 addetti 1 dovrà rivestire la figura di Tecnico della Manutenzione Infrastruttura e i rimanenti la figura di Operatore Specializzato Manutenzione Infrastruttura, fermo restando l'individuazione minima di 1 Tecnico della Manutenzione Infrastruttura per Nucleo.

**In rapporto a ciascuna specifica attività da espletare presso i nuclei manutentivi CMA:**

- a) La composizione quali-quantitativa delle squadre CMA per ciascun Mezzo Rincalzatrice prevedrà 1 Capo Tecnico che coordinerà 3 addetti (TMI/OSMI) in composizione alla squadra, certificandone le attività espletate. Uno degli Addetti può essere in sussidio dalle UM lavori di giurisdizione.
- b) Per quelle attività complesse che richiedano un sussidio per le attività del Capo Tecnico sarà presente, tra gli addetti, 1 lavoratore che rivesta almeno la figura professionale di Tecnico della Manutenzione
- c) Sui mezzi Profilatrice e Stabilizzatrice opererà 1 addetto che rivesta almeno la figura professionale di Tecnico della Manutenzione

In ciascun nucleo manutentivo CMA sarà prevista almeno 1 squadra per ogni mezzo.

In relazione a quanto previsto al precedente punto b) , oltre alle necessità per il punto c), in ciascun nucleo manutentivo ogni 5 addetti, 1 dovrà rivestire la figura di Tecnico della Manutenzione Infrastruttura e i rimanenti la figura di Operatore Specializzato Manutenzione Infrastruttura, fermo restando l'individuazione minima di 1 Tecnico della Manutenzione Infrastruttura per Nucleo

**In rapporto a ciascuna specifica attività da espletare presso i nuclei manutentivi CMTE:**

- a) La composizione quali-quantitativa delle squadre CMTE per ciascuna Autoscala/MdO TE prevedrà 1 Capo Tecnico che coordinerà 2 addetti (TMI/OSMI) in composizione alla squadra, certificandone le attività espletate.
- b) Per quelle attività complesse che richiedano un sussidio per le attività del Capo Tecnico sarà presente, tra gli addetti, 1 lavoratore che rivesta almeno la figura professionale di Tecnico della Manutenzione;



In ciascun **nucleo manutentivo CMTE** sarà prevista almeno 1 squadra per ogni mezzo  
In relazione a quanto previsto al precedente punto b), in ciascun nucleo manutentivo ogni 5 addetti, 1 dovrà rivestire la figura di Tecnico della Manutenzione Infrastruttura e i rimanenti la figura di Operatore Specializzato Manutenzione Infrastruttura, fermo restando l'individuazione minima di 1 Tecnico della Manutenzione Infrastruttura per Nucleo

**In rapporto a ciascuna specifica attività da espletare presso i nuclei manutentivi DIAGNOSTICA:**

Per le attività **PV7 GEOMETRIA:**

- a) La composizione quali-quantitativa delle squadre per ciascun mezzo PV7/FALCO prevedrà 1 Capo Tecnico che coordinerà 2 addetti, con figura professionale Operatore Specializzato Manutenzione Infrastrutture, in composizione alla squadra, certificandone le attività espletate.

In ciascun **nucleo manutentivo DIAGNOSTICA** per le attività PV7 GEOMETRIA sarà prevista almeno 1 squadra per ogni mezzo

Per le attività **ULTRASUONI** in ciascuna sede di lavoro individuata, saranno previsti 1 Capo Tecnico Infrastrutture e 2 addetti con figura professionale Operatore Specializzato Manutenzione Infrastrutture

*tu*

*rw*

*gabbaro*

*h*

*Am* *Q* *De* *E*

*fu* *ca* *re*

*rc*

## G) MODALITA' DI PROGRAMMAZIONE

In relazione all'art.13 punto 1.6 del Contratto Aziendale di Gruppo FS Italiane del 22 marzo 2022, per le attività direttamente connesse alla Manutenzione Infrastrutture (preventiva, correttiva, straordinaria e conto investimenti) svolte su Prestazione Unica Giornaliera, le Parti, in attuazione della lettera a) del punto 1.9 e del 3° capoverso del punto 1.10 dell'art.27 del CCNL Mobilità/AF, concordano le seguenti modalità di programmazione:

- 1) in caso di articolazioni di orario contraddistinti da una distribuzione delle attività interessanti prestazioni nei giorni di sabato e/o domenica, il personale interessato avrà titolo agli specifici compensi di cui all'art.36 punto 2 (6°/7°giorno) del Contratto Aziendale di Gruppo FS Italiane del 22 marzo 2022 anche cumulati fra di essi;
- 2) l'articolazione delle prestazioni, con contrattazione territoriale, potrà prevedere tra la fine di una prestazione antimeridiana e l'inizio di una prestazione notturna orari programmati con la riduzione del riposo giornaliero fino ad un minimo di 8 ore consecutive tra le due prestazioni;
- 3) per le attività che, tra due riposi settimanali, interessano la 1<sup>^</sup> e 2<sup>^</sup> notte e che prevedono l'alternarsi di prestazioni antimeridiane e notturne con riduzione del normale riposo giornaliero fino ad un limite pari ad almeno 8 ore consecutive, la somma delle due prestazioni (diurna e notturna) sarà considerata equivalente a 15h e 12min;
- 4) per le attività che, tra due riposi settimanali, interessano la 3<sup>^</sup> notte e che prevedono l'alternarsi di prestazioni antimeridiane e notturne con riduzione del normale riposo giornaliero fino ad un limite pari ad almeno 9 ore consecutive, la somma delle due prestazioni (diurna e notturna) sarà considerata equivalente a 15h e 12min;
- 5) nelle settimane in cui insistono servizi che prevedono l'alternarsi di prestazioni antimeridiane e notturne definite con le modalità di cui al precedente punto 2):
  - ✓ l'orario di inizio della prestazione antimeridiana non potrà essere fissato prima delle ore 07:00 fermo restando quanto previsto al successivo punto 7
  - ✓ l'orario di inizio delle prestazioni notturne potrà essere stabilito, di norma, tra le ore 21:00 e le ore 23:00; le stesse avranno durata di 7h e 36 minuti.
- 6) la prestazione lavorativa pomeridiana comprende la fascia oraria 18,00-21,00 e prevede che l'orario di lavoro termini entro le ore 22,00
- 7) nei nuclei manutentivi di cui all'ultimo capoverso del punto D del presente accordo sarà assicurata una prestazione antimeridiana che comprende la fascia oraria 06,00-09,00
- 8) l'articolazione oraria programmata dovrà prevedere che il Riposo minimo settimanale di cui al punto 1.11 dell'art.27 del vigente CCNL Mobilità/Area AF del 22 marzo 2022 :
  - a) in una settimana, comprenda interamente le giornate di sabato e domenica libere da prestazioni giornaliere,
  - b) in un' altra settimana, comprenda interamente la giornata di domenica libera da prestazione giornaliera .

- 9) si potrà individuare un'articolazione degli orari interessanti un periodo di programmazione pari a 4 settimane (o 5 settimane nel caso di nuclei manutentivi di cui al precedente punto 7). In tale caso l'orario settimanale di 38 ore si calcola come media nel suddetto periodo di programmazione.

A tal riguardo, nel periodo di programmazione così individuato, se, oltre ad almeno 6 prestazioni pomeridiane di cui al precedente punto 6)\*\*,

a) sono previste fino a 5 prestazioni uniche giornaliere individuali caratterizzate da un orario notturno, al personale impiegato in dette prestazioni verrà riconosciuta una specifica indennità giornaliera dell'importo di € 4 per ogni giornata di lavoro effettivamente prestata nel periodo di programmazione di cui sopra;

b) sono previste almeno 6 prestazioni uniche giornaliere individuali caratterizzate da un orario notturno, al personale impiegato in dette prestazioni verrà riconosciuta una specifica indennità giornaliera dell'importo di € 7,50 per ogni giornata di lavoro effettivamente prestata nel periodo di programmazione di cui sopra;

Qualora l'articolazione oraria preveda nel periodo di programmazione prestazioni notturne oltre la 6<sup>^</sup>, per ciascuna delle prestazioni notturne (oltre la 6<sup>^</sup>) programmate ed effettivamente svolte verrà riconosciuta, in aggiunta, un'ulteriore indennità dell'importo di € 15 per la 7<sup>^</sup> notte, € 18 per la 8<sup>^</sup> e € 20 per la 9<sup>^</sup> notte.

\*\* il limite minimo delle prestazioni pomeridiane è riferito ai soli nuclei manutentivi dei contesti specialistici IS-TE-ARM- TLC-SSE- UM e/o Nuclei Gallerie

*lu*

*ru*

*Spett.le*

*h*

*f*

*lu*

*lu*

*lu*

*lu*

*lu*

*lu*

*lu*



## H) CONTRATTAZIONE TERRITORIALE

Le parti considerando fondamentale condividere misure che possano agevolare la conciliazione dei tempi di vita e lavoro, intendono individuare articolazioni degli orari di lavoro giornaliero che consentano di soddisfare le predette necessità di presidio manutentivo nell'ambito dell'orario ordinario, riducendo l'esigenza di prestazioni straordinarie ed ottenendo una equa ripartizione delle prestazioni lavorative tra le persone interessate dal processo.

A livello di Unità Produttiva, nell'elaborazione dei Piani di attività annuali, la Società per lo svolgimento delle attività di manutenzione infrastruttura (preventiva, correttiva, straordinaria e conto investimenti) individuerà e renderà oggetto di informativa, per ciascuna Unità Territoriale:

- ✓ gli spazi manutentivi disponibili in programmazione;
- ✓ le fasce orarie/giornaliere in cui necessita il presidio manutentivo;
- ✓ l'evoluzione dei piani formativi, con riferimento all'apprendimento sul campo / training on the job.

In tale contesto le parti negozieranno quanto previsto in materia di orario di lavoro dall'art.27 del CCNL Mobilità/Area AF del 22 marzo 2022 e dall'art.13 del Contratto Aziendale di Gruppo FS Italiane del 22 marzo 2022 con particolare riferimento all'individuazione dell'articolazione dell'orario di lavoro giornaliero di cui al punto 1.6 del citato art.27 e nel rispetto della fase della informazione e della fase della contrattazione stabilita dall'art.2 del medesimo Contratto Aziendale di Gruppo FS Italiane, ai punti 3 e 4.

Per soddisfare le necessità tecniche organizzative e produttive che la Società individua per ciascuna fascia oraria/giornaliera, la contrattazione territoriale potrà confermare la tradizionale articolazione dell'orario di lavoro giornaliero su prestazione unica giornaliera e, a tal fine, le Parti potranno concordare un'articolazione degli orari con le modalità di programmazione fissate al punto G del presente verbale, condividendo un orario/sviluppo/cadenza dei turni programmati coerente con le predette necessità, anche ricercando la fattibilità di individuare una rimodulazione della ciclicità che possa essere estesa ad una 5<sup>a</sup> squadra.

Inoltre a livello territoriale di Unità produttiva, come contrattualmente previsto, le parti, sulla base dei piani di attività quadrimestrali programmati per Unità Territoriale, svolgeranno appositi incontri di negoziazione su eventuali variazioni alle articolazioni d'orario in vigore che si rendano necessarie per modifiche intervenute rispetto a quanto evidenziato nel Piano Annuale e inerente all'attuazione di quanto contenuto nel piano quadrimestrale.

Resta fermo l'avvio di fasi di contrattazione territoriale ogni qualvolta le esigenze tecniche produttive e organizzative impongono una negoziazione di quanto fissato al punto 4.2.4 a) b) c) dell'art.2 del Contratto Aziendale di Gruppo FS Italiane del 22 marzo 2022

Nell'ambito delle periodiche riunioni territoriali della "Sede permanente di incontro sulle tematiche riconducibili alla formazione ed alla sicurezza del lavoro" sarà costantemente attenzionata l'evoluzione del percorso formativo che, tramite l'apprendimento sul campo / training on the job, consente di far acquisire alle persone di RFI, interessate al processo manutentivo, competenze specifiche relative alle suddette attività core da effettuare internamente all'organizzazione aziendale.







I) REPERIBILITÀ / DISPONIBILITÀ

Fermo restando quanto previsto nell'art. 79 del CCNL Mobilità/AF ed in linea con esso vengono definite le seguenti modalità.

Il turno di reperibilità, per ogni nucleo manutentivo della Manutenzione Infrastrutture in cui necessita applicarlo, interesserà la squadra che effettua un orario di servizio individuato nella fascia pomeridiana e che non interessi prestazioni notturne durante il periodo temporale del turno medesimo.

Al fine di garantire la fruizione del riposo settimanale, le parti a livello di unità produttiva individueranno, laddove possibile, articolazioni di orario che consentano l'esclusione del giorno individuato come riposo settimanale dal turno di reperibilità.

Il riposo giornaliero del personale reperibile è fissato in minimo 8 ore consecutive che decorrono dal termine della prestazione giornaliera ordinaria (*comprensiva di eventuali prolungamenti di orario straordinario*).

Nel caso in cui il riposo giornaliero di cui sopra non sia stato fruito interamente dal termine della prestazione giornaliera ordinaria (*comprensiva di eventuali prolungamenti di orario straordinario*), la fruizione dello stesso dovrà decorrere dalla fine dell'ultimo intervento in reperibilità.

Pertanto il lavoratore inizierà la successiva prestazione giornaliera con un orario che inizi prima della intera fruizione delle 8 ore di riposo di cui sopra e termini entro la fine della prestazione pomeridiana per i nuclei manutentivi in cui è prevista o, per quanto concerne impianti (diversi dai nuclei manutentivi di cui sopra) che non prevedono una prestazione pomeridiana programmata, non oltre le ore 22. Se la prestazione così fornita è comunque inferiore alla durata della normale prestazione giornaliera la stessa sarà considerata effettuata nella sua interezza.

Nel caso di un intervento di durata pari o superiore a 2h30' effettuato nella fascia 00:00-05:00, resta salva la facoltà del lavoratore a non presentarsi in servizio per l'intera giornata solare.

In tal caso, il lavoratore ne dovrà dare comunicazione al proprio Responsabile non oltre l'ora in cui termina l'intervento e verrà considerato in servizio per tutta la normale prestazione interessante quella giornata.

L'impiego massimo (durata della prestazione giornaliera effettuabile) a valle di un riposo giornaliero fruito è fissato dalla somma della durata di una prestazione media giornaliera programmata (7 ore e 36 minuti), quando prevista, più ulteriori 4 ore, comprensive di eventuale prolungamento orario straordinario e interventi in reperibilità, conteggiate a partire dall'inizio del primo servizio (prestazione giornaliera programmata o primo intervento in reperibilità).

Nelle giornate in cui non è prevista la prestazione programmata si assume lo stesso tempo di impiego massimo.

Tale limite può essere superato esclusivamente per necessità di continuità dell'ultimo servizio in atto, senza comunque superare la durata massima di ulteriori 4 ore.

Raggiunta la durata massima di cui sopra, il lavoratore prima di poter essere impiegato in altro servizio così come esplicitato in precedenza dovrà aver fruito di un riposo giornaliero come sopra definito

Le modalità disciplinate nel presente punto saranno oggetto di applicazione presso tutte le strutture di RFI in cui è previsto l'utilizzo dell'istituto della Reperibilità/Disponibilità.

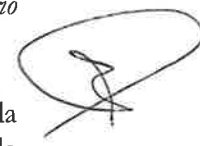

J) DISPOSIZIONI FINALI

Tenuto conto dei rilevanti obiettivi del piano industriale legati al processo manutenzione e dei significativi piani di assunzioni in atto, le Parti confermano che, qualora la sede formativa sia diversa dalla sede di lavoro prevista, per l'intero periodo di formazione teorica che termina dopo aver espletato anche le previste giornate di addestramento/tirocinio propedeutico per il primo inserimento lavorativo nella sede di lavoro assegnata, l'azienda assicurerà ai neoassunti nel processo manutenzione un completo trattamento (vitto, alloggio, viaggi) con modalità residenziali atte a favorire al massimo l'apprendimento e l'integrazione in azienda.

Le parti si danno atto che tale trattamento residenziale, in considerazione del servizio riservato ai neoassunti, è integralmente sostitutivo rispetto a quanto previsto dall'art. 77 del vigente CCNL Mobilità/Area AF del 22 marzo 2022.

La Società, prioritariamente alle fasi di acquisizioni da mercato ed in proporzione al numero delle medesime, valuterà, tenendo conto delle esigenze di servizio, di dare seguito ad un numero di domande di trasferimento prodotte verso le località individuate e i settori /contesti specialistici dell'ambito territoriale oggetto di assunzioni, dando priorità a quelle prodotte da lavoratori già in forza presso sedi di lavoro dell'Unità Produttiva (così come individuata dall'Accordo nazionale RSU vigente) interessata dalle assunzioni. Analoga modalità sarà adottata prioritariamente ai percorsi di sviluppo professionale fino al livello professionale B.

Ciò premesso, le domande saranno valutate tenendo conto dei criteri fissati dall'art. 50, punto 7 del vigente CCNL Mobilità/Area AF del 22 marzo 2022.

Le parti si danno atto che in presenza di spostamenti durante l'orario di lavoro, il trattamento dei lavoratori interessati da queste attività osserverà quanto stabilito dalle vigenti norme contrattuali anche in relazione al lavoro straordinario eccedente il periodo di lavoro giornaliero programmato al netto del periodo di intervallo fruito in caso di orario spezzato.

A livello territoriale le parti, nel rispetto di quanto stabilito dall'articolo 2, punti 3.1.4 e 4.2.4 del Contratto Aziendale di gruppo FS attiveranno specifici incontri sugli aspetti richiamati nel presente Accordo che, per quanto concerne la contrattazione territoriale di cui al punto H, dovranno concludersi entro il 29.02.2024.

Al fine di monitorare costantemente la messa a regime della nuova organizzazione e l'andamento dei previsti tavoli territoriali, si conviene di fissare una specifica riunione entro il mese di luglio 2024 e, in ogni caso, di prevedere incontri nazionali a richiesta di una delle parti.

Inoltre, ove nella fase di implementazione della nuova organizzazione emergessero esigenze che determinino la necessità di rivedere alcuni assetti dell'organizzazione stessa, le parti, a livello nazionale, valuteranno congiuntamente le azioni necessarie.

La Società conferma che si farà carico di contribuire, fino ad un massimo di € 600,00, alle spese sostenute per gli eventuali corsi di recupero che fossero conseguenza di infrazioni connesse alla guida di automezzi per esigenze di servizio.

Inoltre, in caso di utilizzo dell'automezzo privato con copertura di apposita polizza Kasko stipulata dalla Società, in presenza di un danno subito che ecceda in concreto il massimale previsto dalla copertura assicurativa, l'azienda assumerà a proprio carico la differenza.

Anche in riferimento al punto 1.6 dell'art. 13 del Contratto Aziendale di Gruppo FS del 22 marzo 2022, il presente accordo costituisce – unitamente al vigente CCNL Mobilità/Area AF ed al relativo Contratto Aziendale di Gruppo FS Italiane - il riferimento per il settore della Manutenzione Infrastrutture, fermo restando che gli accordi nazionali precedentemente sottoscritti restano confermati per le parti dallo stesso non modificate.

Per RFI S.p.A.



Per le Segreterie Nazionali

FILT/CGIL

FIT/CISL

UILTRASPORTI

UGL FERROVIERI

S.L.M. FAST Confasal

ORSA Ferrovie





*Handwritten signature*

*Handwritten initials*

**Allegati**  
**Accordo Nazionale del 10 gennaio 2024**  
**Settore Infrastrutture RFI**

Rete Ferroviaria Italiana  
Segreterie Nazionali delle Organizzazioni Sindacali  
Filt/Cgil, Fit/Cisl, Uiltrasporti, Ugl Ferrovieri, SLM Fast/Confasal e ORSA Ferrovie

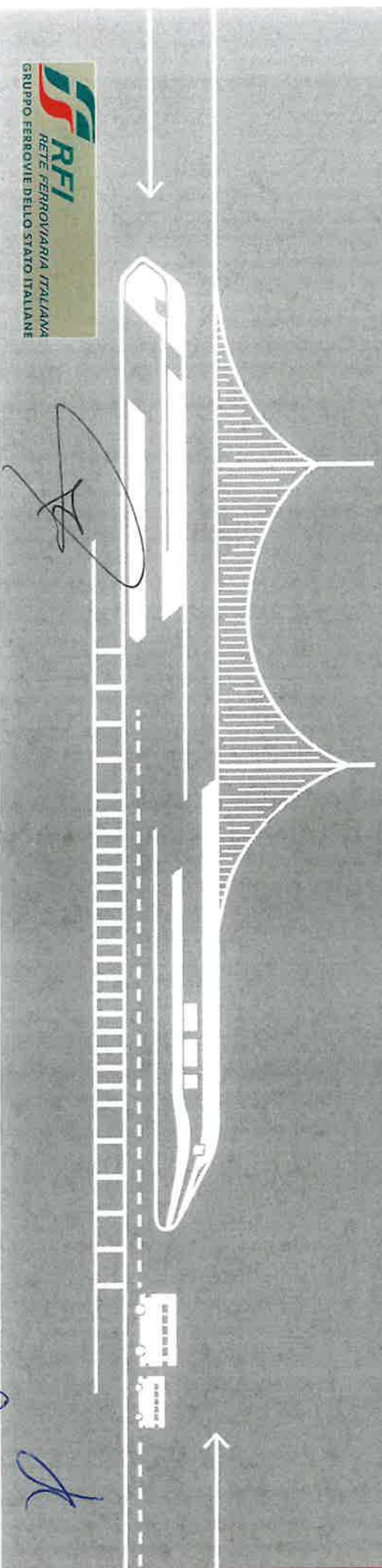

**RFI**  
RETE FERROVIARIA ITALIANA  
GRUPPO FERROVIE DELLO STATO ITALIANE

*Handwritten signatures and initials in blue ink, including 'Tom', 'Sera', 'M', 'A', 'W', 'E', 'D', 'L', 'A', 'S', 'F', 'A'*



Allegato 1

# Accordo Nazionale del 10 gennaio 2024 Settore Infrastrutture RFI

## Piano investimenti dei mezzi d'opera RFI





# Mezzi d'opera: As Is

*CPA*

*Alfa*

Allegato 1



| Categoria mezzo                      | Quantità (*) | Età media in anni |
|--------------------------------------|--------------|-------------------|
| Autocarrello                         | 323          | 21                |
| Autocarrello sgombraneve             | 6            | 22                |
| Autoscala                            | 515          | 18                |
| Autoscala sgombraneve                | 11           | 3                 |
| Autocarrelli ispezioni ponti         | 3            | 21                |
| Mezzi strada-rotai a ispezioni ponti | 11           | 5                 |
| Carro                                | 139          | 23                |
| Carro tesatura                       | 4            | 14                |
| Locomotore                           | 15           | 15                |
| Caricatore strada-rotai a            | 382          | 9                 |
| Mezzi Strada-rotai a di soccorso VFF | 33           | 4                 |
| Mezzo strada-rotai a altri           | 11           | 25                |
| Profilatrice                         | 40           | 18                |
| Rimorchio                            | 91           | 18                |
| Rincalzatrice                        | 83           | 13                |
| Scala motorizzata                    | 104          | 23                |
| Stabilizzatrice/Compattatrice        | 5            | 17                |
| Svolgibobine                         | 217          | 20                |
| Veicoli diagnostici                  | 25           | 16                |
| <b>Totale complessivo</b>            | <b>2018</b>  | <b>17</b>         |



(\*) Veicoli registrati in RUMOWEB in stato ESER ed OFF

Allegati Accordo Nazionale del 10 gennaio 2024 Settore Infrastrutture RFI

*Alfa*

*CPA*

*Alfa*

*Alfa*

*Alfa*

*Alfa*

# Rinnovo flotta diagnostica

**1<sup>a</sup> Classe**

**TRENI DIAGNOSTICI AV: Tipo 3**

- Quantità: 2 (Diamante2.0 in pre-esercizio)
- Consegna treni: a partire dal 2022 fino a fine 2024

**2<sup>a</sup> Classe**

**TRENI DIAGNOSTICI BIMODALI: Tipo 1**

- Quantità: 5
- Consegna treni: a partire dal 2023 fino al 2026

**3<sup>a</sup>/4<sup>a</sup> Classe**

**ALDEBARAN 2.0**

- In esercizio

**Autocarelli bimodali: Tipo 4**

**Modi, piazzali e interconnessioni**

- Quantità: 15
- Consegna: a partire dal 2023 fino a 2027

**K12**

- Quantità: 3
- Consegna: a partire dal 2022 fino a 2024

**SIRTER**

- In esercizio

**FALCO 1 e 2**

- Quantità: 2
- In esercizio

**Intera Rete**

**Tipo 2**

**TRENI PER ULTRASUONI**

- Quantità: 7 (produzione internalizzata ONAI Carini 2024)

**DIC-80 US**

**AUTOMOTORE PER DIAGNOSTICA A ULTRASUONI (DIC-80)**

- In esercizio

**MUIF**

- In esercizio

Allegati Accordo Nazionale del 10 gennaio 2024 Settore Infrastrutture RFI

# Rinnovo mezzi d'opera e unità di trazione (breve/medio termine)

Allegato 1



N° 14 Matisa B66 U



N° 12 Plasser 08-275 + N°4 Plasser 08-275 E3



CARICATORI STRADA/ROTAIA



Consegnate/Totale : 141/141

AUTOSCALE: OCPCA00



Consegnate/Totale: 28/30

AUTOSCALE: OCPCC600



Consegnate/Totale: 26/26

AUTOSCALE: OCPDD001



Consegnate/Totale: 54/56

CARRI TRAMOGGIA E PIANALE



Quantità: 75 Tramogge e 135 Pianali

- Consegna carri: a partire dal 2025

CARRI TESATURA FRENATA



4 carri tesatura frenata

- Consegna: a partire dal 2025

GARA AGGIUDICATA

AUTOCARRELLI PESANTI



Quantità: 44

- Consegna: a partire dal 2025

ACQUISIZIONE IN CORSO

LOCOMOTIVE E464 «BINATE»



Quantità: 5

- Consegna: a partire dal 2024

GARA DA RILANCIARE

UNITA' DI TRAZIONE



Quantità: 20 Birnodali + 10 Trimodali

- Consegna: a partire dal 2025

Allegati Accordo Nazionale del 10 gennaio 2024 Settore Infrastrutture RFI

*[Handwritten signatures and initials in blue ink]*



Allegato 2

# Accordo Nazionale del 10 gennaio 2024 Settore Infrastrutture RFI



# Nuova organizzazione Direzione Operativa Infrastrutture Territoriale





## Nuova organizzazione

### Direzione Operativa Infrastrutture Territoriale

Allegato 2



La nuova organizzazione delle Direzioni Operative Infrastrutture Territoriali e delle Strutture Organizzative da esse dipendenti è quella sinteticamente rappresentata negli organigrammi riportati;

La Direzione Operativa Infrastruttura è articolata in 15 Direzioni Operative Infrastrutture Territoriali e 37 Unità Territoriali;

Nel documento sono riportati anche gli inquadramenti ed i corrispettivi livelli professionali del personale operante presso le Direzioni Operative Infrastrutture e le Strutture Organizzative da esse dipendenti, così come previsti nella scala classificatoria di cui all'art.27 del CCNL Mobilità /Area AF del 22 marzo 2022.

Nell'ambito delle verifiche che si terrà entro il mese di luglio 2024, in relazione ad attività che richiedono, per lo svolgimento delle stesse, specifica preparazione e/o competenza professionale, nonché discrezionalità e facoltà di iniziativa, per l'attuazione di obiettivi produttivi anche attraverso il coordinamento di altro personale, saranno individuati determinati ruoli amministrativi e tecnici da assegnare a lavoratori inquadrati nel livello professionale A figura professionale Impiegato Direttivo



Allegati Accordo Nazionale del 10 gennaio 2024 Settore Infrastrutture RFI

**Nuova organizzazione  
Direzione Operativa Infrastrutture Territoriale**

*Amelio*

**Allegato 2**

*AM*

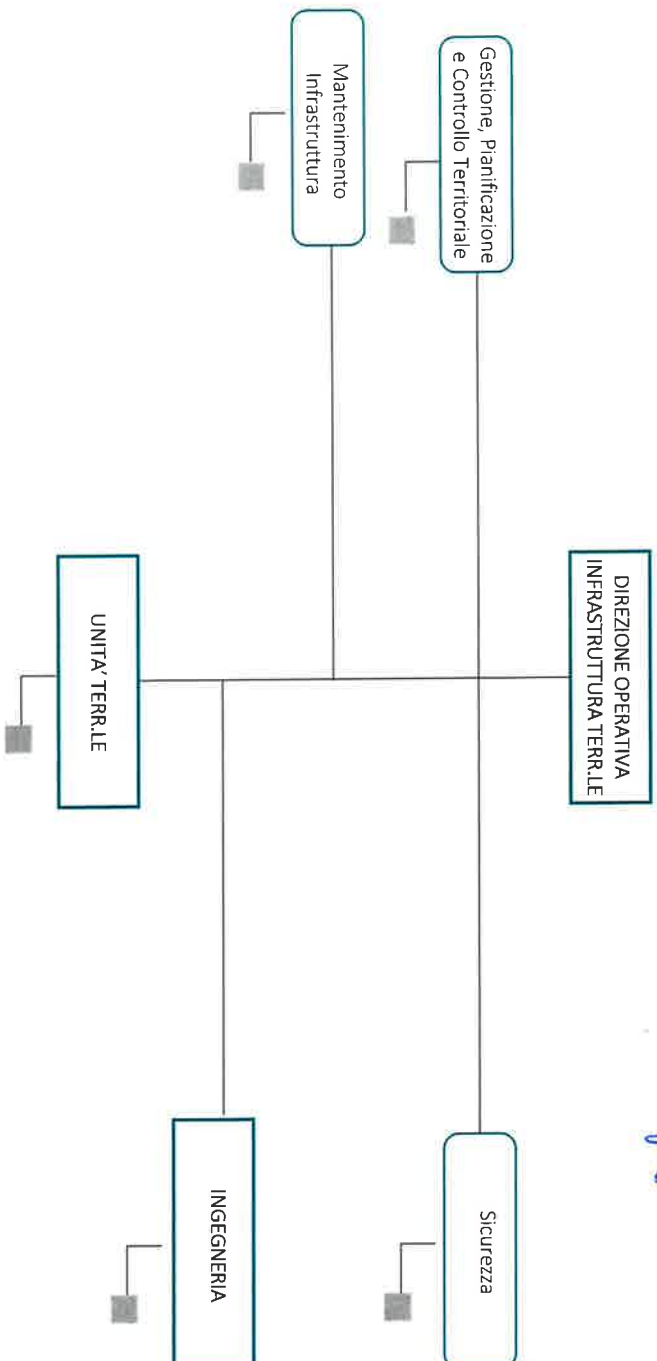

Struttura MICRO

STRUTTURA MACRO



Allegati Accordo Nazionale del 10 gennaio 2024 Settore Infrastrutture RFI

*[Handwritten signatures and initials]*

**Nuova organizzazione  
Direzione Operativa Infrastrutture Territoriale**

DIREZIONE OPERATIVA  
INFRASTRUTTURA TERR.LE  
Staff  
Addetti liv. A/B  
Segreteria

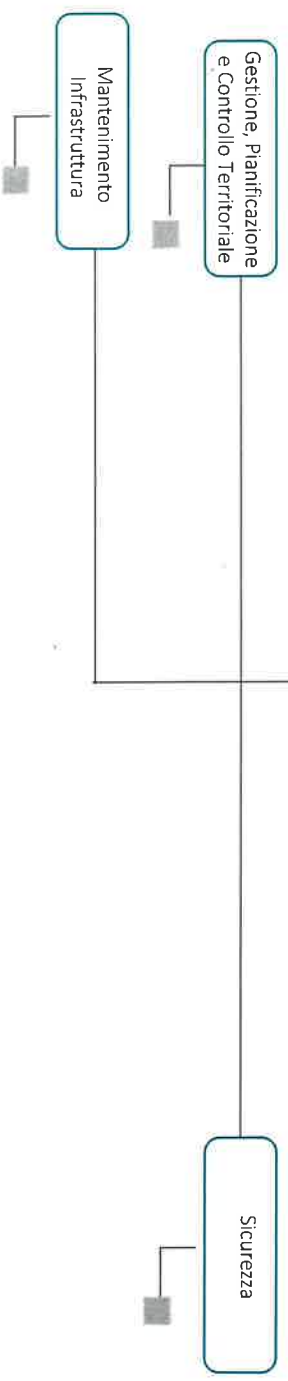

**Allegato 2**

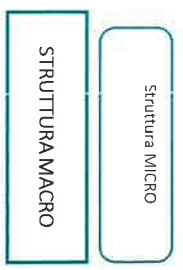

Allegati Accordo Nazionale del 10 gennaio 2024 settore Infrastrutture RFI



# Nuova organizzazione Direzione Operativa Infrastrutture Territoriale DOIT — Manutenzione infrastrutture

Allegato 2

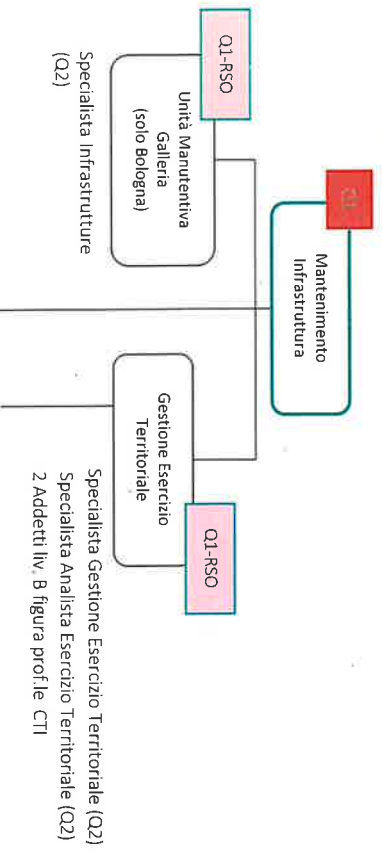

- ❖ Le posizioni parametro retributivo Q1 se non diversamente indicato prevedono la figura professionale di Professional Senior
- ❖ Le posizioni parametro retributivo Q2 se non diversamente indicato prevedono la figura professionale di Professional
- ❖ In ciascuna Unità Manuteniva TLC SSE CM sono presenti 2 Addetti (figura professionale Specialista Tecnico Amministrativo-livello professionale B) per attività tecnico-amministrative

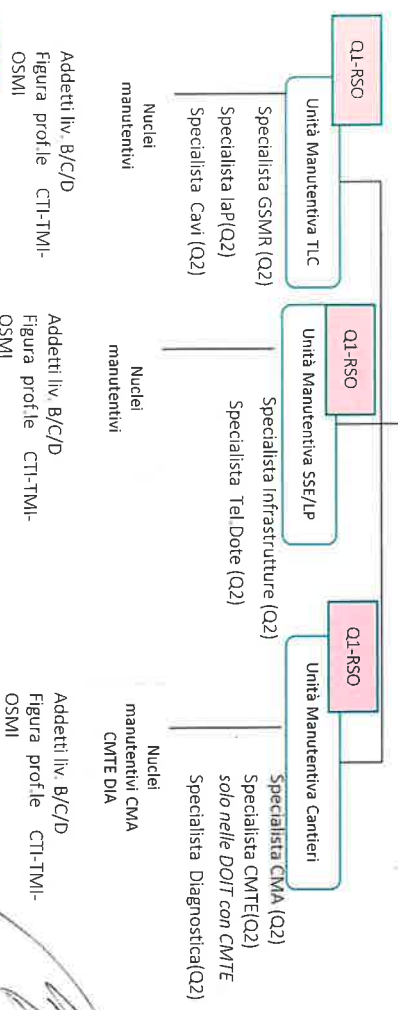

Allegati Accordo Nazionale del 10 gennaio 2024 Settore Infrastrutture RFI

*[Handwritten signatures and notes in blue ink]*

# Nuova organizzazione Direzione Operativa Infrastrutture Territoriale DOIT--Gestione, Pianificazione e Controllo Territoriale

*Handwritten signature*

**Allegato 2**

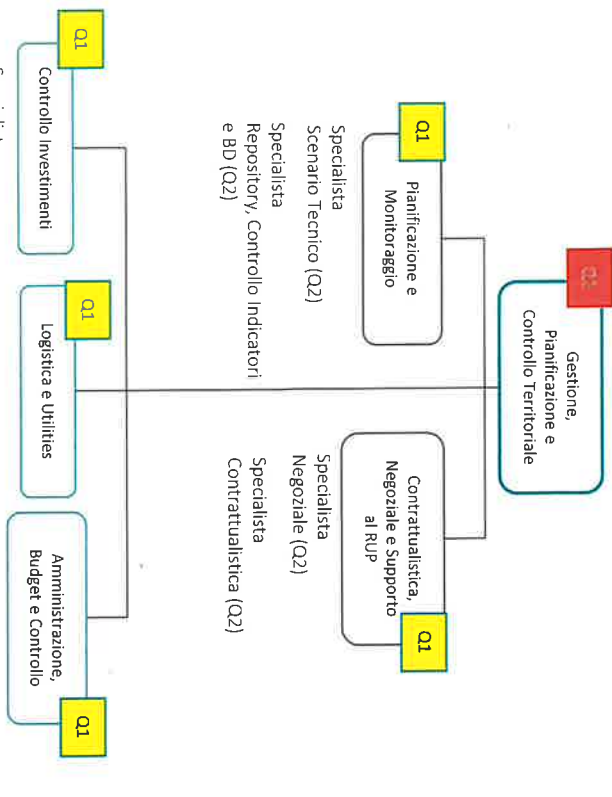

- ❖ Le posizioni parametro retributivo Q1 se non diversamente indicato prevedono la figura professionale di Professional Senior
- ❖ Le posizioni parametro retributivo Q2 se non diversamente indicato prevedono la figura professionale di Professional
- ❖ In ciascuna posizione di microstruttura è presente almeno un addetto di livello professionale B che, se non diversamente indicato, prevede la figura professionale di Specialista tecnico Amministrativo

*Handwritten initials*



*Handwritten signature*

*Handwritten signature*

*Handwritten signature*

*Handwritten signature*

Allegati Accordo Nazionale del 10 gennaio 2024 Settore Infrastrutture RFI

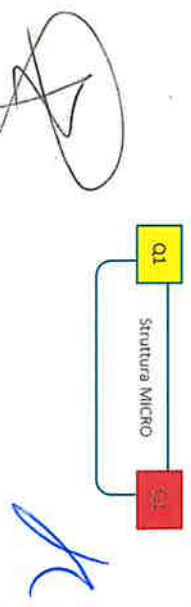

*Chalver*

## Allegato 2



# Nuova organizzazione Direzione Operativa Infrastrutture Territoriale DOIT--Sicurezza

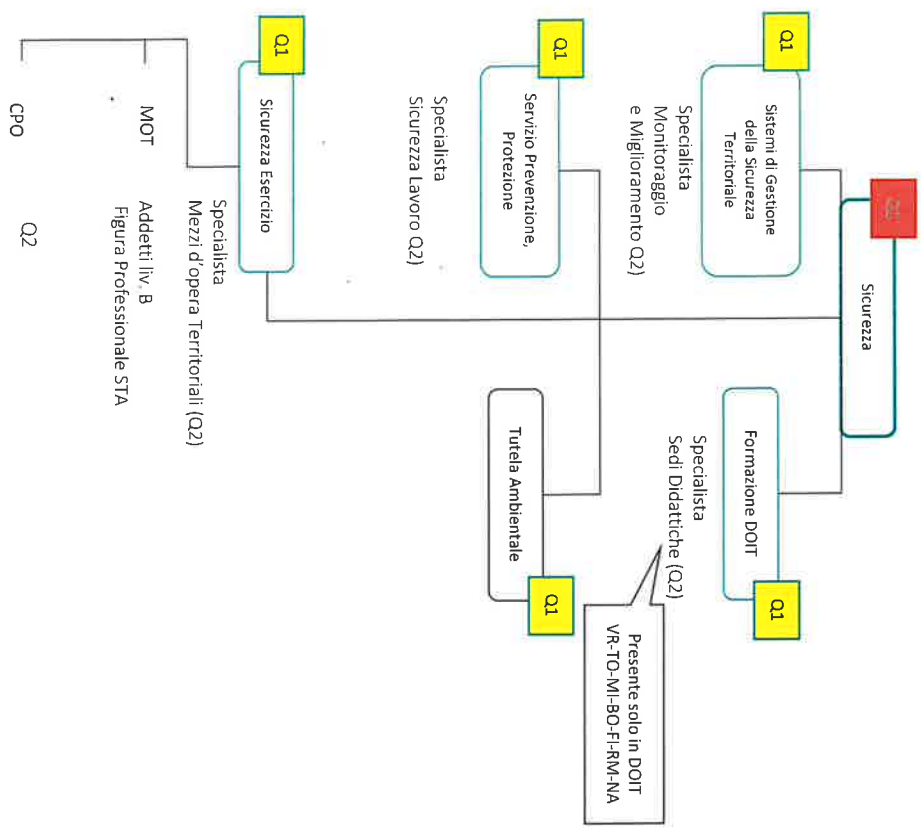

❖ Le posizioni parametro retributivo Q1 se non diversamente indicato prevedono la figura professionale di Professional Senior

❖ Le posizioni parametro retributivo Q2 se non diversamente indicato prevedono la figura professionale di Professional

❖ In ciascuna posizione di microstruttura è presente almeno un addetto di livello professionale B che, se non diversamente indicato, prevede la figura professionale di Specialista tecnico Amministrativo

*W*

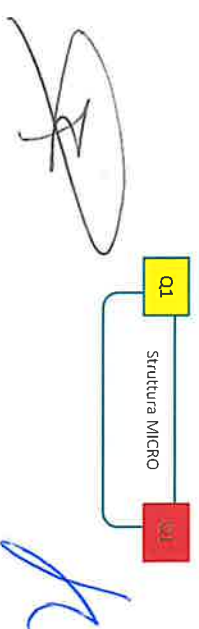

*K*



Allegati Accordo Nazionale del 10 gennaio 2024 Settore Infrastrutture RFI

*FF*  
*M*  
*tm*  
*MR*  
*sa*  
*Mr*  
*St*  
*Q*  
*ME*  
*assa*  
*D*  
*R*

*ve*

# Nuova organizzazione Direzione Operativa Infrastrutture Territoriale Ingegneria--\_Programmazione, Controllo, Certificazione e Amis (1/2)

*Almea*

Allegato 2

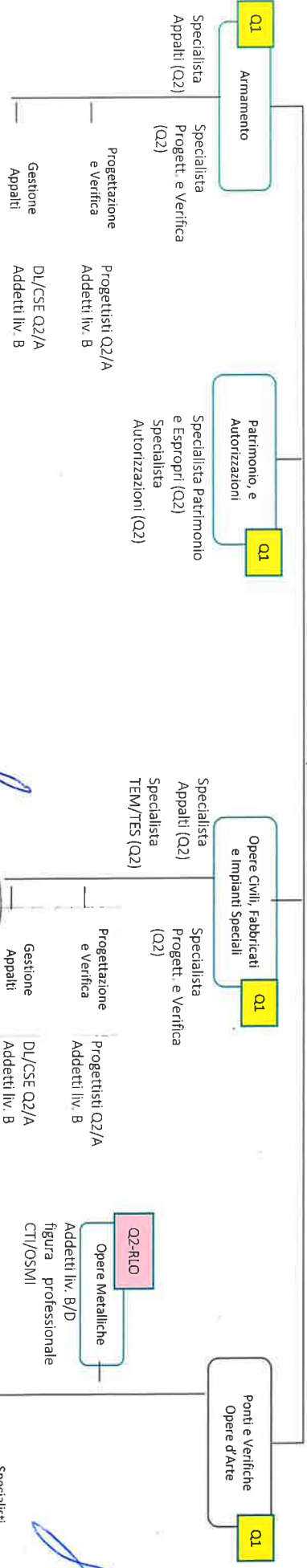
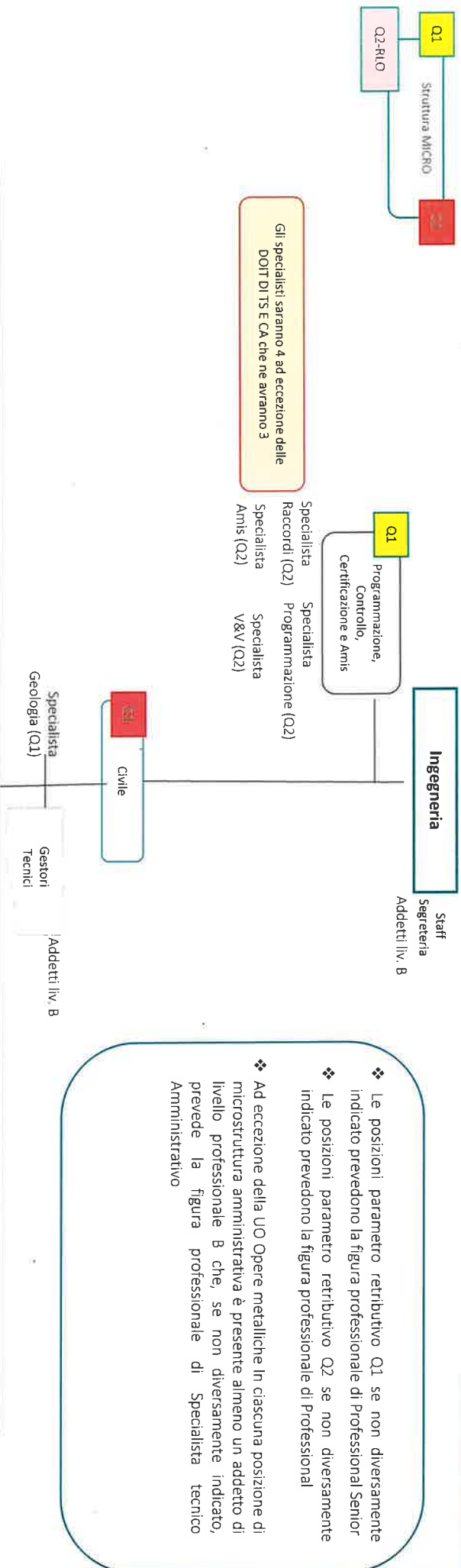

Allegati Accordo Nazionale del 10 gennaio 2024 Settore Infrastrutture RFI

*[Handwritten signatures and initials]*

*[Handwritten initials]*

12



# Nuova organizzazione Direzione Operativa Infrastrutture Territoriale Ingegneria--Tecnologie

Allegato 2

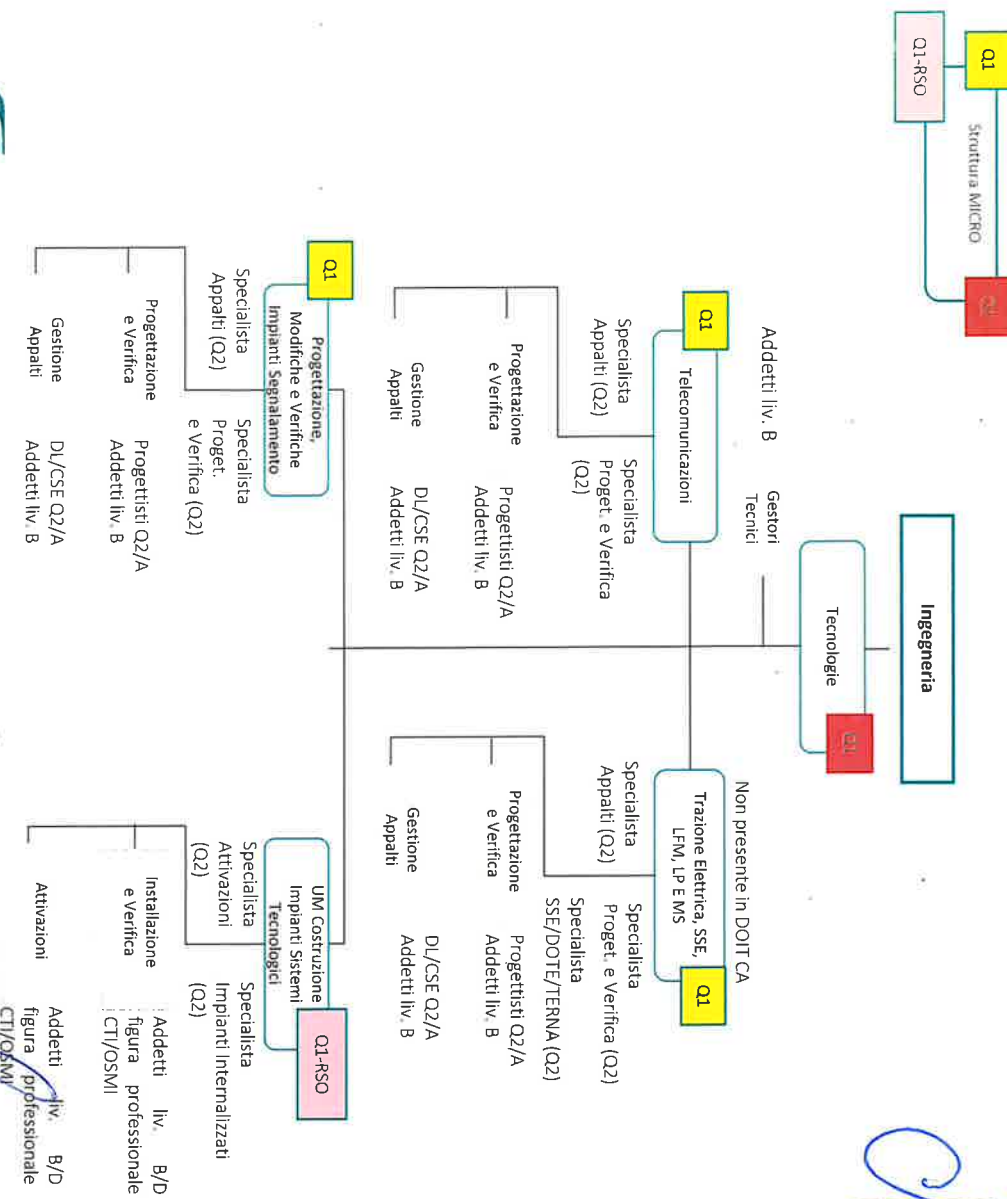

- ❖ Le posizioni parametro retributivo Q1 se non diversamente indicato prevedono la figura professionale di Professional Senior
- ❖ Le posizioni parametro retributivo Q2 se non diversamente indicato prevedono la figura professionale di Professional
- ❖ In ciascuna posizione di microstruttura è presente almeno un addetto di livello professionale B che, se non diversamente indicato, prevede la figura professionale di Specialista tecnico Amministrativo



Allegati Accordo Nazionale del 10 gennaio 2012 Settore Infrastrutture RFI

Handwritten signatures and initials at the bottom of the page, including a large signature on the left and several smaller ones on the right.

# Nuova organizzazione Direzione Operativa Infrastrutture Territoriale Unità Territoriale



RETE FERROVIARIA ITALIANA

Allegati Accordo Nazionale del 10 gennaio 2024 Settore Infrastrutture RFI

*[Handwritten signatures and initials]*

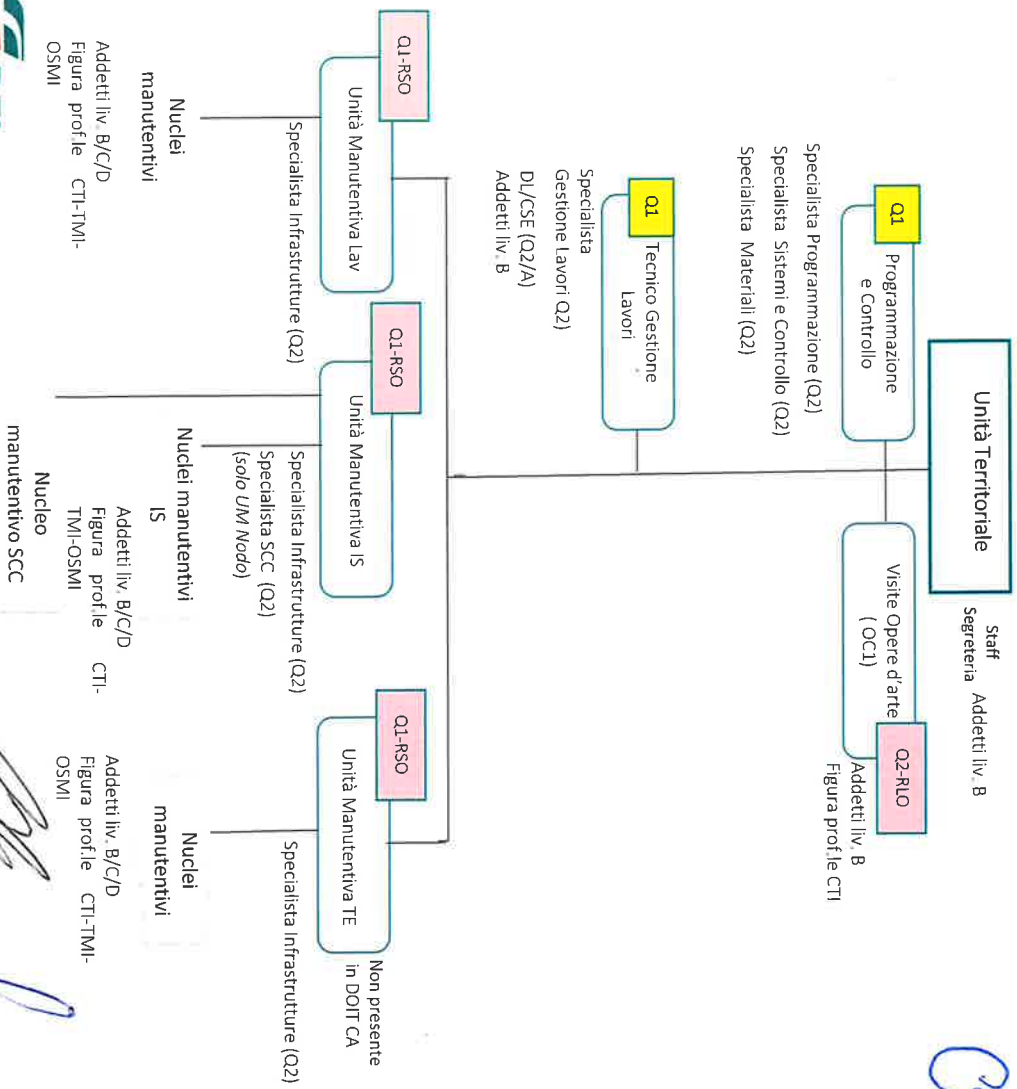

*[Handwritten signature]*

*[Handwritten signature]*

- ❖ Le posizioni parametro retributivo Q1 se non diversamente indicato prevedono la figura professionale di Professional Senior
- ❖ Le posizioni parametro retributivo Q2 se non diversamente indicato prevedono la figura professionale di Professional
- ❖ In ciascun Magazzino Materiali dipendente da Programmazione e controllo sono presenti almeno 2 Addetti (figura professionale Specialista Tecnico Amministrativo- livello professionale B)
- ❖ In ciascuna Unità Manutentiva IS LAV TE sono presenti 2 Addetti (figura professionale Specialista Tecnico Amministrativo- livello professionale B) per attività tecnico-amministrative
- ❖ In ciascuna delle restanti posizioni di microstruttura è presente almeno un addetto di livello professionale B che, se non diversamente indicato, prevede la figura professionale di Specialista tecnico Amministrativo

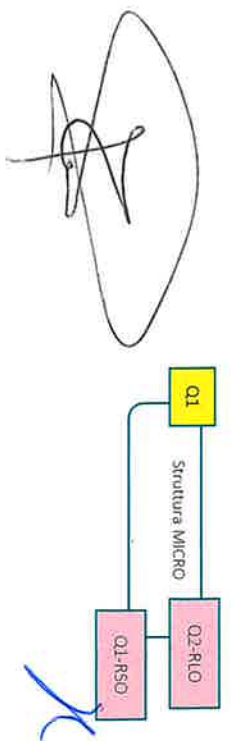



Allegato 3



# Accordo Nazionale del 10 gennaio 2024 Settore Infrastrutture RFI

## Elenco sedi Nuclei MAI, Opere d'Arte e Magazzini materiali





Elenco sedi Nuclei e Magazzini materiali

| DOIT     | Sede Magazzino*      |
|----------|----------------------|
| Ancona   | FOLIGNO              |
| Ancona   | PESCARA              |
| Ancona   | FALCONARA            |
| Bari     | BARI                 |
| Bari     | BRINDISI             |
| Bari     | FOGGIA               |
| Bari     | POTENZA              |
| Bari     | TARANTO              |
| Bologna  | BOLOGNA              |
| Bologna  | FAENZA               |
| Bologna  | FERRARA              |
| Bologna  | FIDENZA              |
| Bologna  | PIACENZA             |
| Bologna  | RAVENNA              |
| Bologna  | REGGIO NELL'EMILIA   |
| Cagliari | CAGLIARI             |
| Cagliari | SASSARI              |
| Firenze  | AREZZO               |
| Firenze  | CHIUSI               |
| Firenze  | EMPOLI               |
| Firenze  | FIRENZE              |
| Firenze  | GROSSETO             |
| Firenze  | LA SPEZIA            |
| Firenze  | LIVORNO              |
| Firenze  | ORVIETO              |
| Firenze  | PISA                 |
| Genova   | ARQUATA SCRIVIA      |
| Genova   | GENOVA SAMPIERDARENA |
| Genova   | GENOVA BRIGNOLE      |
| Genova   | SAVONA               |

Magazzini Materiali

| DOIT            | Sede Magazzino          |
|-----------------|-------------------------|
| Milano          | ARONA                   |
| Milano          | BRESCIA                 |
| Milano          | CREMONA                 |
| Milano          | GALLARATE               |
| Milano          | LECCO                   |
| Milano          | LODI                    |
| Milano          | MILANO                  |
| Milano          | MONZA                   |
| Milano          | VOGHERA                 |
| Napoli          | VILLA LITERNO           |
| Napoli          | BENEVENTO               |
| Napoli          | NAPOLI (TRACCIA)        |
| Napoli          | SARNO                   |
| Napoli          | MATRICE                 |
| Napoli          | TORRE A.                |
| Napoli          | PONTECAGNANO            |
| Napoli          | MIGNANO MONTELUNGO      |
| Palermo         | CALTANISSETTA           |
| Palermo         | CANICATTI'              |
| Palermo         | CATANIA                 |
| Palermo         | MESSINA                 |
| Palermo         | PALERMO (ONAI CARINI)   |
| Palermo         | SANT'AGATA DI MILITELLO |
| Palermo         | LAMEZIA TERME           |
| Reggio Calabria | PAOLA                   |
| Reggio Calabria | REGGIO DI CALABRIA      |
| Reggio Calabria | SAPRI                   |
| Roma            | CAMPOLEONE (APRILIA)    |
| Roma            | MACCARESE               |
| Roma            | ROCCASECCA              |
| Roma            | ORTE                    |
| Roma            | ROMA                    |
| Roma            | TIVOLI (CARSOILI)       |

| DOIT    | Sede Magazzino      |
|---------|---------------------|
| Torino  | ASTI                |
| Torino  | FOSSANO             |
| Torino  | NOVARA              |
| Torino  | CASALE              |
| Torino  | ORBASSANO           |
| Torino  | TORINO (Bramante)   |
| Trieste | AURISINA            |
| Trieste | UDINE               |
| Venezia | CASTELFRANCO VENETO |
| Venezia | PADOVA (Interporto) |
| Venezia | TREVISO             |
| Venezia | VENEZIA (Mestre)    |
| Verona  | BOLZANO * BOZEN     |
| Verona  | ISOLA DELLA SCALA   |
| Verona  | TRENTO              |
| Verona  | VERONA              |

Handwritten signatures and initials in blue ink, including a large signature at the top left and several initials and smaller signatures below it.

Handwritten signatures in blue ink, including a large signature on the left and a smaller one on the right.

Handwritten mark or signature at the bottom left corner.



Elenco sedi Nuclei e Magazzini materiali

Allegato 3



Nucleo «CEI DOTE»

| DoIt | Sede di Lavoro     |
|------|--------------------|
| AN   | PESCARA            |
| BA   | BARI               |
| BO   | BOLOGNA            |
| CA   | CAGLIARI           |
| FI   | FIRENZE            |
| FI   | PISA               |
| GE   | GENOVA             |
| MI   | MILANO             |
| NA   | NAPOLI             |
| PA   | PALERMO            |
| RC   | REGGIO DI CALABRIA |
| RM   | ROMA               |
| TO   | TORINO             |
| TS   | UDINE*             |
| VE   | Mestre             |
| VR   | VERONA             |

In via di istituzione

Nuclei Opere d'arte

| UT   | Sede di Lavoro    | UT   | Sede di Lavoro                 |
|------|-------------------|------|--------------------------------|
| ANM1 | Ancona            | NAM3 | Caserta, Benevento             |
| ANM2 | Foligno           | PAM1 | Palermo                        |
| ANM3 | Pescara           | PAM2 | Caltanissetta                  |
| BAM1 | Bari              | PAM1 | Catania                        |
| BAM2 | Foggia            | RCM1 | Paola                          |
| BOM1 | Bologna           | RCM2 | Reggio Calabria, Lamezia Terme |
| BOM2 | Bologna           | RMM1 | Roma A                         |
| BOM3 | Bologna           | RMM2 | Roma B                         |
| BOM4 | Rimini            | RMM3 | Roma C-Roma D                  |
| CAM1 | Cagliari          | TOM1 | Torino                         |
| FIM1 | Firenze           | TOM2 | Chivasso, Novara               |
| FIM2 | Arezzo, Orvieto   | TOM3 | Asti, Fossano                  |
| FIM3 | Pisa              | TSM1 | Udine                          |
| FIM4 | Livorno           | VEM1 | Padova                         |
| GEM1 | Genova            | VEM2 | Treviso                        |
| GEM2 | Genova            | VRM1 | Verona                         |
| MIM1 | Milano A          | VRM2 | Bolzano                        |
| MIM2 | Milano B-Milano C |      |                                |
| MIM3 | Milano D-Milano E |      |                                |
| NAM1 | Napoli            |      |                                |
| NAM2 | Salerno, Sarno    |      |                                |

Elenco sedi Nuclei e Magazzini materiali

Allegato 3



NMI TLC

| Doit | Sede NMI    | Doit | Sede NMI       | Doit | Sede NMI    |
|------|-------------|------|----------------|------|-------------|
| AN   | Ancona      | MI   | Gallarate      | TO   | Alessandria |
| AN   | Pescara     | MI   | Seregno        | TO   | Novara      |
| AN   | Foligno     | MI   | Treviglio      | TO   | Fossano     |
| BA   | Bari        | NA   | Napoli         | TO   | Torino      |
| BA   | Foggia      | NA   | Vairano        | TS   | Udine       |
| BA   | Taranto     | NA   | Battipaglia    | TS   | Monfalcone  |
| BO   | Bologna     | NA   | Benevento      | VE   | Treviso     |
| BO   | Parma       | PA   | Catania        | VE   | Mestre      |
| BO   | Cesena      | PA   | Messina        | VR   | Verona      |
| BO   | Ferrara     | PA   | Palermo        | VR   | Bolzano     |
| CA   | Cagliari    | PA   | Caltanissetta  | VR   | Trento      |
| CA   | Sassari     | RC   | Reggio C.      |      |             |
| FI   | Firenze     | RC   | Paola          |      |             |
| FI   | Arezzo      | RC   | Catanzaro Lido |      |             |
| FI   | Pisa        | RC   | Sapri          |      |             |
| FI   | Cecina      | RM   | Roma           |      |             |
| FI   | Campiglia   | RM   | Orte           |      |             |
| GE   | Savona      | RM   | Anagni         |      |             |
| GE   | Genova      | RM   | Campoleone     |      |             |
| MI   | Milano C.le |      |                |      |             |
| MI   | Rogoredo    |      |                |      |             |

NMI SSE/LP

| Doit | Sede NMI      | Doit | Sede NMI    |
|------|---------------|------|-------------|
| AN   | Ancona        | NA   | Napoli      |
| AN   | Pescara       | NA   | Battipaglia |
| AN   | Foligno       | NA   | Benevento   |
| BA   | Bari          | PA   | Contesse    |
| BA   | Foggia        | PA   | Palermo     |
| BO   | Bologna       | PA   | Agrigento   |
| BO   | Fidenza       | RC   | Reggio C.   |
| BO   | Ferrara       | RC   | Scalea      |
| BO   | Cesena        | RM   | Roma        |
| BO   | Grizzana      | RM   | Orte        |
| CA   | Cagliari*     | RM   | Anagni      |
| FI   | Firenze       | RM   | Campoleone  |
| FI   | S.G. Valdarno | TO   | Alessandria |
| FI   | Orvieto       | TO   | Santhià     |
| FI   | Pisa          | TO   | Torino      |
| FI   | Follonica     | TS   | Udine       |
| GE   | Savona        | TS   | Monfalcone  |
| GE   | Genova        | VE   | Treviso     |
| MI   | Milano C.le   | VE   | Mestre      |
| MI   | Rogoredo      | VR   | Verona      |
| MI   | Gallarate     | VR   | Bolzano     |
| MI   | Lecco         |      |             |
| MI   | Treviglio     |      |             |

\* In creazione a seguito elettrificazione

Allegati Accordo Nazionale del 10 gennaio 2024 Settore Infrastrutture RFI



RETE FERROVIARIA ITALIANA

Handwritten signatures and initials in blue ink, including a large signature at the top left and several smaller ones scattered across the page.

Handwritten signature in blue ink.

Handwritten initials in blue ink.

Handwritten mark in blue ink.

**Elenco sedi Nuclei e Magazzini materiali**

**NM CMA**

| Doit | Sede di Lavoro    | Doit | Sede di Lavoro |
|------|-------------------|------|----------------|
| AN   | Ancona            | NA   | Vairano        |
| AN   | Pescara           | NA   | Napoli         |
| AN   | Foligno           | NA   | Benevento      |
| BA   | Bari              | PA   | Giarre         |
| BA   | Foggia            | PA   | Aragona        |
| BO   | Bologna           | PA   | Palermo        |
| CA   | Cagliari          | RC   | Reggio C.      |
| FI   | Firenze           | RC   | Sapri          |
| FI   | Pisa              | RM   | Roma Tuscolana |
| GE   | Ge. Sampierdarena | TO   | Fossano        |
| GE   | Genova Principe   | TO   | Vercelli       |
| MI   | Milano Lambrate   | TO   | Asti           |
| MI   | Gallarate         | TS   | Cervignano     |
| MI   | Codogno           | VE   | Padova         |
|      |                   | VE   | Treviso        |
|      |                   | VR   | Verona         |
|      |                   | VR   | Bolzano        |

**NM CMTE**

| Doit | Sede di Lavoro |
|------|----------------|
| AN   | ANCONA         |
| RM   | ROMA           |
| BO   | BOLOGNA**      |
| MI   | MILANO**       |

In via di istituzione



**NM DIAGNOSTICA**

| DOIT | Sede di Lavoro PV7 |
|------|--------------------|
| AN   | ANCONA             |
| BA   | BARI               |
| BO   | BOLOGNA            |
| CA   | CAGLIARI           |
| FI   | FIRENZE            |
| FI   | PISA               |
| GE   | GENOVA             |
| MI   | MILANO             |
| NA   | NAPOLI             |
| PA   | PALERMO            |
| RC   | REGGIO DI CALABRIA |
| RM   | ROMA               |
| TO   | TORINO             |
| TS   | UDINE              |
| VE   | Mestre             |
| VR   | VERONA             |

| DOIT | Sedi di Lavoro (DIA U.S.)  |
|------|--|
| AN   | Ancona<br>Pescara<br>Foligno   |
| BA   | Bari<br>Foggia<br>Bologna  |
| BO   | Cesena<br>Ferrara  |
| CA   | Cagliari<br>Sassari<br>Firenze<br>Arezzo<br>Pisa<br>Campiglia<br>La Spezia |
| FI   | Genova Rivarolo<br>Genova Principe<br>Treviglio                            |
| GE   | Rho<br>Gallarate<br>Lecco<br>Pavia<br>Cremona                              |

| DOIT | Sedi di Lavoro (DIA U.S.)  |
|------|--|
| NA   | Napoli<br>Vairano<br>Benevento   |
| PA   | Aragona<br>Messina<br>Palermo  |
| RC   | Reggio C.<br>Paola<br>Roma   |
| RM   | Orte<br>Anagni<br>Campoleone<br>Alessandria<br>Novara<br>Torino<br>Udine<br>Monfalcone |
| TO   | Treviso<br>Padova<br>Verona<br>Bolzano<br>Trento                                       |
| TS   |  |
| VE   |  |
| VR   |  |

*Chelver*  
*W*

**Allegato 3**

Allegati Accordo Nazionale del 10 gennaio 2024 Settore Infrastrutture RFI

*[Handwritten signatures and initials in blue ink]*



**Allegato 4**

*Chelone*

*W*

**Accordo Nazionale del 10 gennaio 2024  
Settore Infrastrutture RFI**

**Elenco altre direttrici/linee/nodi strategiche con Nuclei manutentivi con  
5ª squadra**



Allegati Accordo Nazionale del 10 gennaio 2024 Settore Infrastrutture RFI

*Handwritten signatures and initials in blue ink, including a large signature on the left and several smaller ones below.*

Altre direttrici/linee/nodi  
strategiche con Nuclei  
manutentivi IS con 5<sup>a</sup> squadra

| direttrice/linea/nodo           | DOIT interessata | n° massimo nuclei IS |
|---------------------------------|------------------|----------------------|
| Genova - Ventimiglia            | Genova           | 1                    |
| Genova-Milano                   | Milano           | 1                    |
|                                 | Genova           | 3                    |
| Genova - Pisa-Grosseto-Roma     | Firenze          | 4                    |
|                                 | Roma             | 2                    |
| Pisa - Firenze                  | Firenze          | 1                    |
|                                 | Roma             | 1                    |
| Roma -Formia- Napoli-Reggio C.  | Napoli           | 2                    |
|                                 | Reggio Calabria  | 5                    |
| Sicilia                         | Palermo          | 3                    |
| Bologna - Verona-Brennero       | Verona           | 3                    |
| Bologna - Padova                | Venezia          | 1                    |
|                                 | Milano           | 1                    |
| Milano-Venezia                  | Verona           | 3                    |
|                                 | Venezia          | 2                    |
| Venezia - Udine                 | Venezia          | 1                    |
|                                 | Trieste          | 1                    |
| Trieste - Udine                 | Trieste          | 3                    |
|                                 | Bologna          | 1                    |
| Bologna-Ancona-Pescara-Brindisi | Ancona           | 5                    |
|                                 | Bari             | 3                    |
| Bologna - Prato                 | Bologna          | 2                    |
|                                 | Firenze          | 1                    |
| Viareggio - Prato               | Firenze          | 1                    |
| Faentina                        | Firenze          | 1                    |
| Roma - Pescara                  | Ancona           | 1                    |
| Roma - Viterbo                  | Roma             | 1                    |
| Caserta - Foggia                | Napoli           | 2                    |
| Nodo Metropolitano Napoli       | Napoli           | 1                    |
| Sardegna                        | Cagliari         | 1                    |



*[Handwritten signature]*

*[Handwritten signature]*

*[Handwritten signature]*

Allegati Accordo Nazionale del 10 gennaio 2024 Settore Infrastrutture RFI

Allegato 4

*[Handwritten initials]*

*[Handwritten signature]*

*[Handwritten signature]*